

# VOLT version internationale / international version

# VOLT WIND version internationale / international version

CE 0082

UK  
CA  
0120

EAC TPTC019/  
2011

EN 358: 2018

EN 361: 2002

EN 813: 2008

Full-body harness for fall arrest and work positioning  
Harnais complet d'antichute et de maintien au travail

## WARNING / ATTENTION

Activities involving the use of this equipment are inherently dangerous. You are responsible for your own actions and decisions.

Before using this equipment, you must:

- Read and understand all Instructions for Use.
- Get specific training in its proper use.
- Become acquainted with its capabilities and limitations.
- Understand and accept the risks involved.



**FAILURE TO HEED ANY OF THESE WARNINGS MAY RESULT IN SEVERE INJURY OR DEATH.**

Les activités impliquant l'utilisation de cet équipement sont par nature dangereuses. Vous êtes responsable de vos actes, de vos décisions et de votre sécurité.

Avant d'utiliser cet équipement, vous devez :

- Lire et comprendre toutes les instructions d'utilisation.
- Vous former spécifiquement à l'utilisation de cet équipement.
- Vous familiariser avec votre équipement, apprendre à connaître ses performances et ses limites.
- Comprendre et accepter les risques induits.



**LE NON-RESPECT D'UN SEUL DE CES AVERTISSEMENTS PEUT ÊTRE LA CAUSE DE BLESSURES GRAVES OU MORTELLES.**

PRICE / PRIX

### 1. Field of application (text part) Champ d'application (partie texte)

### 2. Nomenclature Nomenclature

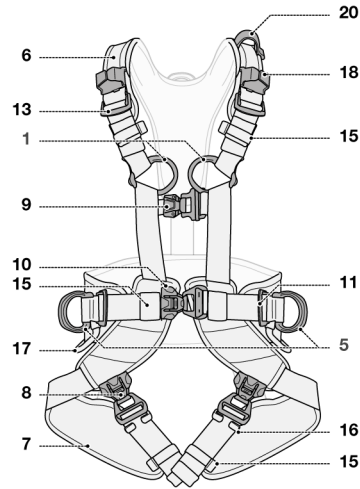

#### VOLT

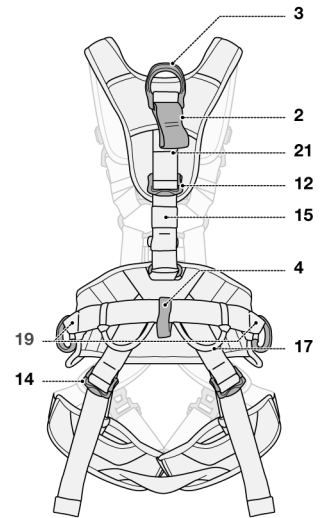

### 3. Inspection, points to verify Contrôle, points à vérifier

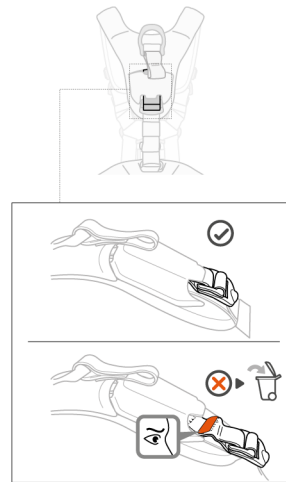
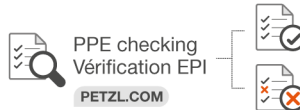

#### VOLT WIND

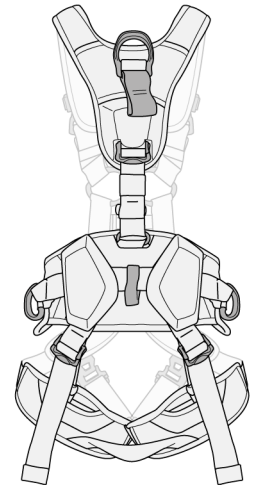

### 4. Compatibility (text part) Compatibilité (partie texte)

5. Harness donning and setup  
Mise en place du harnais

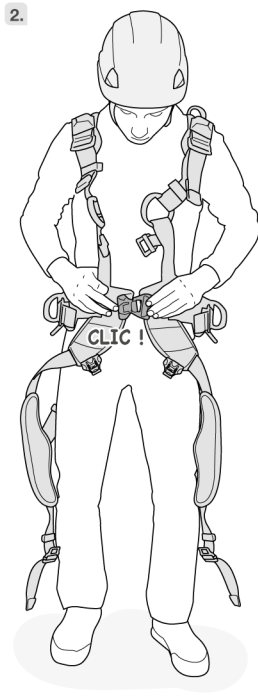
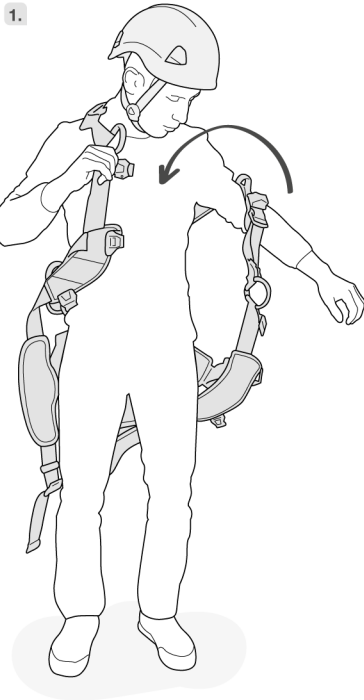

FAST LT PLUS

Open - Close  
Ouvrir - Fermer

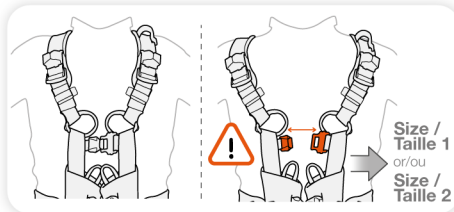
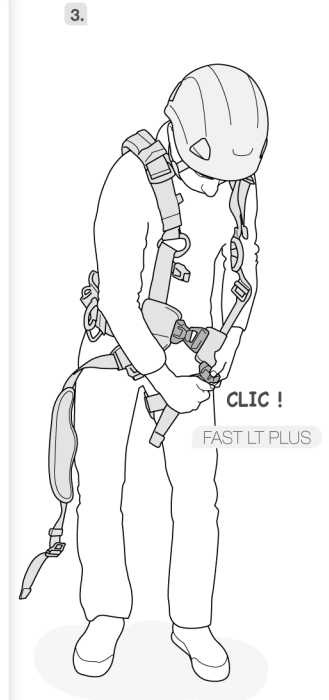
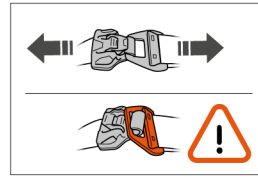
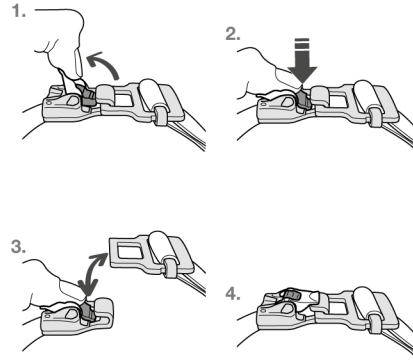

FAST LT

Close / Fermer

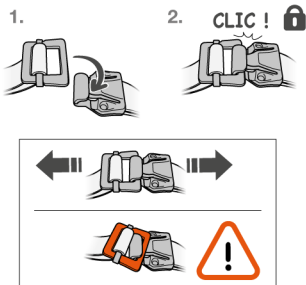

Open / Ouvrir

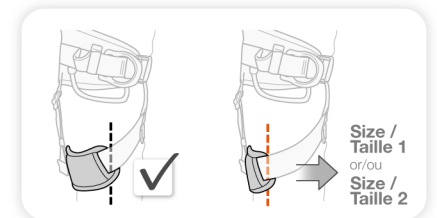
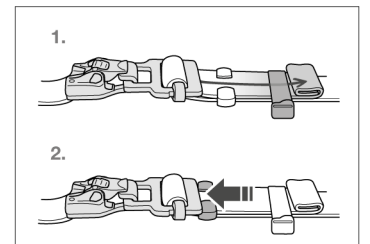
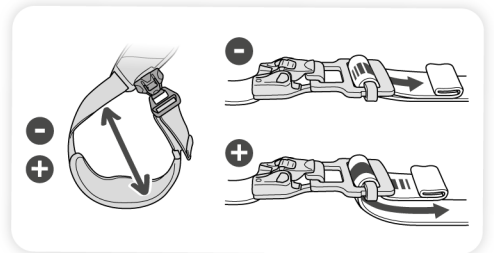
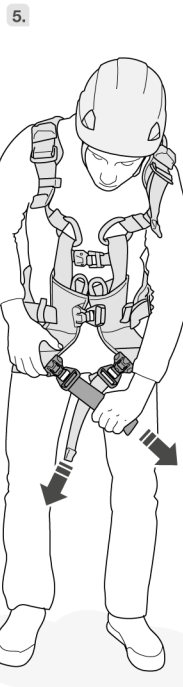
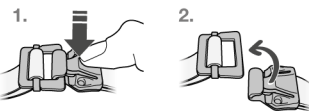

6.

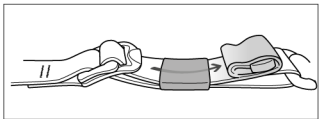
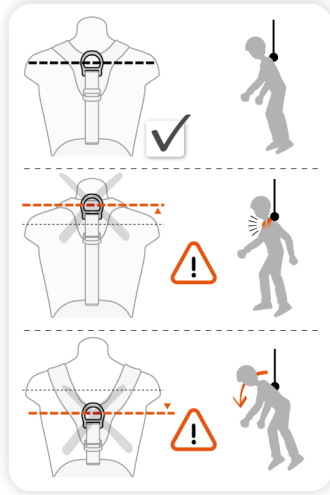
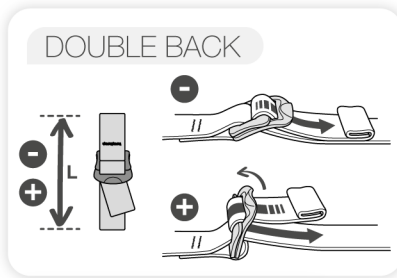
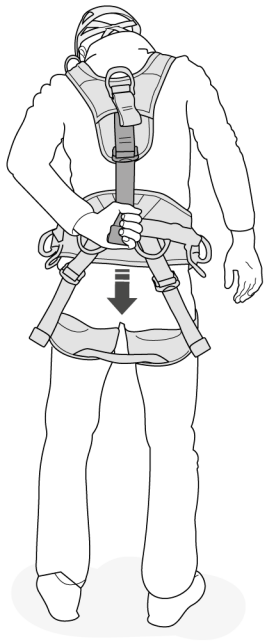

7.

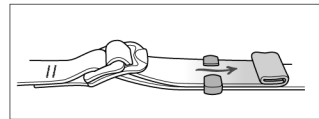
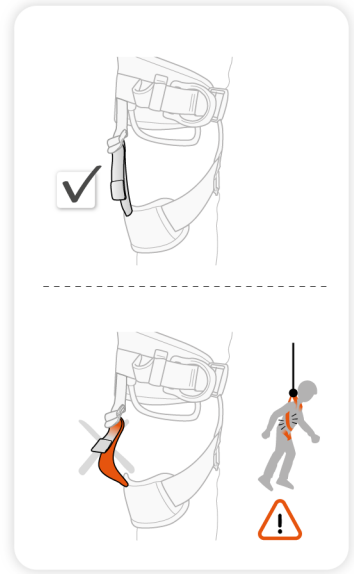
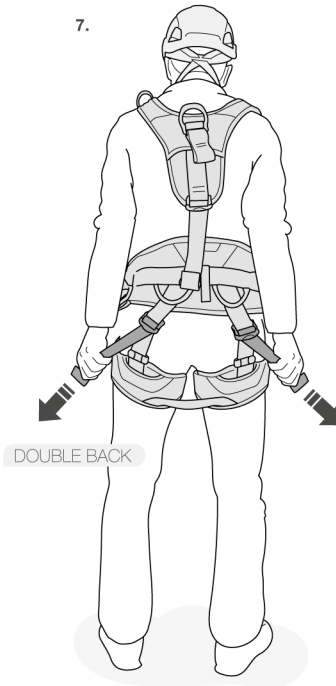

8.

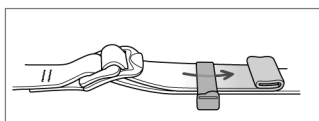
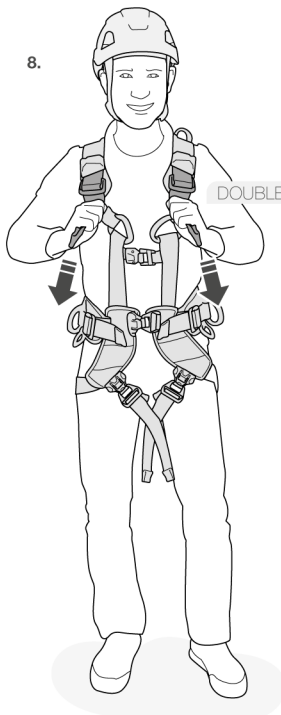

9.

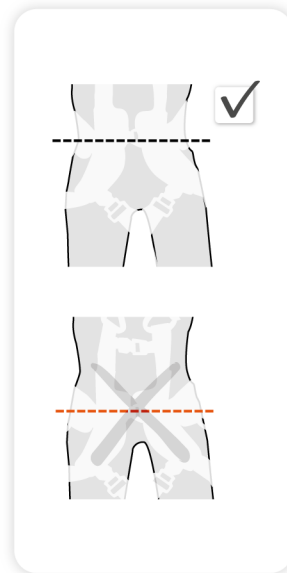
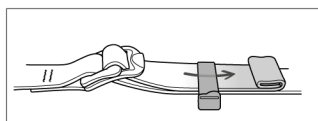
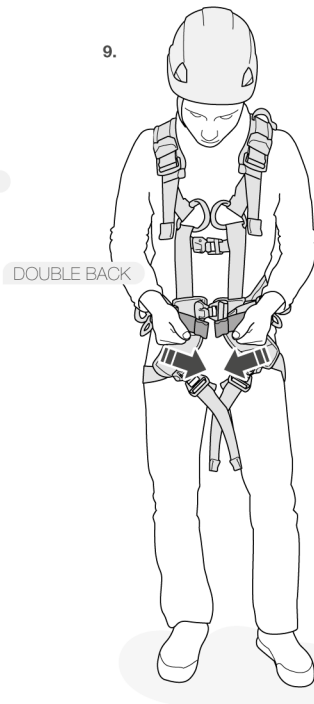

**6.** EN 361: 2002 fall arrest harness  
Harnais d'antichute EN 361 : 2002

6a.

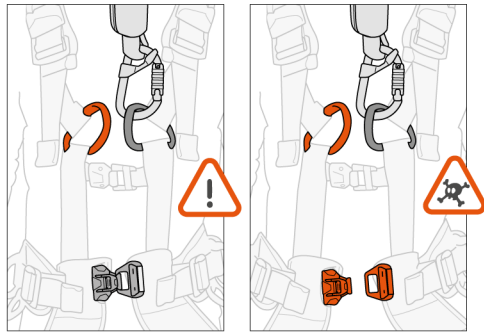
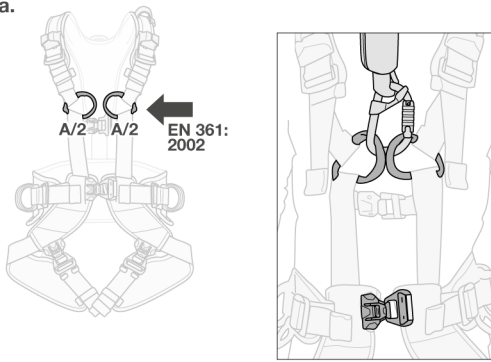

6b.

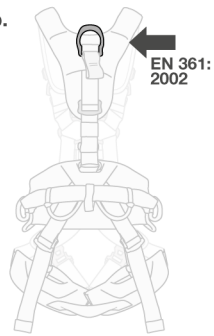

6c.

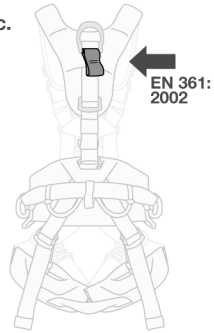

**9.** Equipment loops  
Porte-matériel

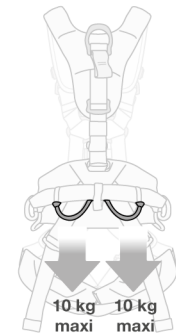
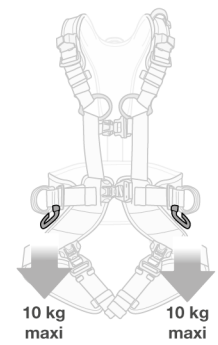

**7.** EN 358: 2018 belt for work positioning and restraint  
Ceinture de maintien au travail et retenue EN 358 : 2018

7a.

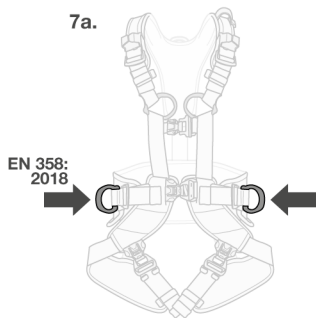

7b.

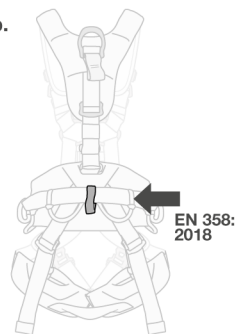

7c.

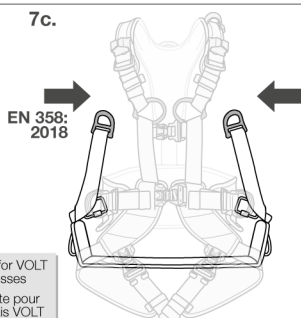

Seat for VOLT harnesses  
Sellette pour harnais VOLT

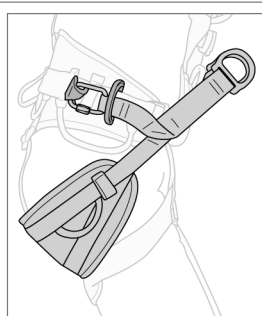

**8.** Fall arrest lanyard connector holder  
Porte-connecteurs de longue d'antichute

A.

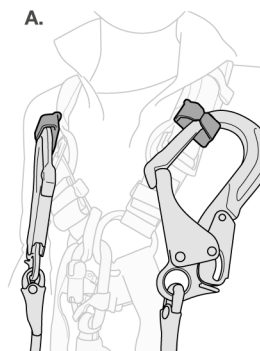

B.

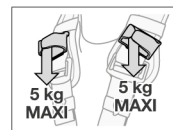
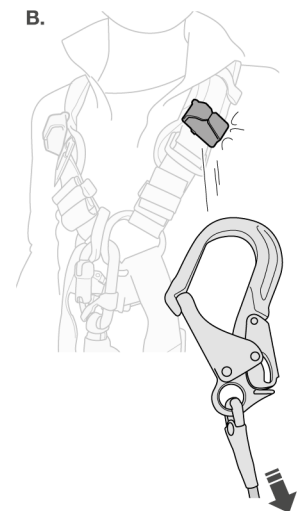

## 10. Additional information / Informations complémentaires

### A. Lifetime / Durée de vie

Serial n / N° de série  
 XX XX XXXX + 10 years ans

### B. Markings / Marquage



### C. Acceptable T° / T° tolérées

+ 50°C / + 122°F  
 - 30°C / - 22°F

### D. Precautions for use / Précautions d'usage



### E. Cleaning - Disinfection / Nettoyage - Désinfection



### F. Drying / Séchage



### G. Storage - Transport / Stockage - transport



### H. Modifications - Repairs / Modifications - Réparations



### I. FAQ - Contact / Questions - Contact



## Traceability and markings / Traçabilité et marquage

**k.** PETZL logo  
**l.** VOLT version européenne  
**a.** CE mark  
**b.** CE 0082  
**j.** 中国 强制认证 2016年 2016年 2016年  
**g.** DOUBLE BACK  
**h.** FAST LT PLUS  
**i.** FAST LT  
**c.** CLIC  
**d.** Serial number / Numéro individuel  
**e.** YY M 000000 000  
**f.** Individual number / Numéro individuel  
**g.** YY M 000000 000  
**h.** Individual number / Numéro individuel  
**i.** Individual number / Numéro individuel  
**m.** PETZL, 21, Cliché 105A, 95003 Cliché, France, Tel: +33(0)4 78 92 00 00, www.petzl.com

## Sizes / Tailles

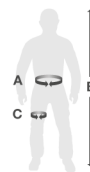

VOLT / VOLT WIND	0	1	2
A	65 - 80 cm 26 - 31 in	70 - 93 cm 28 - 36 in	83 - 120 cm 33 - 47 in
B	160 - 180 cm 63 - 70 in	165 - 185 cm 65 - 72 in	175 - 200 cm 69 - 78 in
C	44 - 59 cm 18 - 23 in	47 - 62 cm 19 - 24 in	50 - 65 cm 20 - 25 in

## Accessories / Accessoires

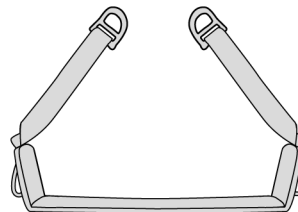

Seat for VOLT harnesses  
 Sellette pour harnais VOLT



PETZL.COM  
 Latest version / Dernière version  
 Other languages / Autres langues  
 Technical tips / Conseils techniques  
 PPE checking / Fiche de contrôle EPI

Warning symbols / Panneaux d'alertes

PETZL  
 F-38920 Crolles  
 Cidex 105A  
 PETZL.COM  
 ISO 9001  
 © Petzl

Sustaining our Community / Au service de la Communauté  
 Fondation / FONDATION-PETZL.ORG



## EAC SPECIFICATIONS / Стандарты EAC

ГОСТ Р EH 361: 2008  
 ГОСТ Р EH 358: 2008  
 ГОСТ Р EH 813: 2008



This product is compliant with the Regulation 2016/425 on Personal Protective Equipment as brought into UK law and amended. Ce produit est conforme au règlement 2016/425 sur les équipements de protection individuelle tel que transposé en droit britannique et modifié.

Approved body performing the UKCA type examination and the production control of this PPE:  
 Organisme approuvé intervenant pour l'examen UKCA de type et le contrôle de production de cet EPI:

**SGS United Kingdom Ltd**  
 Inward Way  
 Rossmore Business Park  
 Ellesmere Port, Cheshire, CH65 3EN  
 United Kingdom  
 N° 0120

Authorized Representative in UK: PETZL UK Agency, Unit 3-7, Tabay Business Park, Old Tabay, Penrith, CA10 3SS, United Kingdom















本書では、製品の正しい使用方法を説明しています。技術や使用方法については、いくつかの例のみを掲載しています。製品の使用に関連する危険については、警告のマークが付いています。ただし、製品の使用に関連する危険の全てをここに網羅することはできません。最新の情報や、その他の補足情報等は Petzl.com で参照できますので、定期的に確認してください。警告および注意事項に留意し、製品を正しく使用する事は、ユーザーの責任です。本製品の誤った使用は危険を増加させます。疑問点や不明な点は(株)アルテリア (TEL 04-2968-3733) にご相談ください。

## 1.用途

本製品は墜落からの保護を目的として使用する個人保護用具 (PPE) です。

最大使用荷重: 140 kg  
 フォールアラレストおよびワークポジショニング兼用フルボディハーネスです。

本製品の限界を超えるような使用をしないでください。また、本来の用途以外での使用はしないでください。

## 責任

### 警告

**この製品を使用する活動には危険が伴います。ユーザー各自が自身の行為、判断、および安全の確保についてその責任を負うこととします。**

使用前に必ず:

- 取扱説明書をよく読み、理解してください
- この製品を正しく使用するための適切な指導を受けてください
- この製品の機能とその限界について理解してください
- この製品を使用する活動に伴う危険について理解してください

**これらの注意事項を無視または軽視すると、重度の傷害や死につながる場合があります。**

この製品は使用方法を熟知している責任能力のある人、あるいはそれらの人から目の届く範囲で直接指導を受けられる人のみ使用してください。

ユーザー各自が自身の行為、判断、および安全の確保について責任を負い、またそれによって生じる結果についても責任を負うこととします。各自で責任がとれない場合や、その立場にない場合、また取扱説明書の内容を理解できない場合は、この製品を使用しないでください。

## 2.各部の名称

(1) A/2 胸部アタッチメントポイント、(2) 巻取り式フォールアラレスタ用背部アタッチメントポイント、(3) 背部アタッチメントポイント、(4) 後部アタッチメントポイント、(5) 側部アタッチメントポイント、(6) ショルダーストラップ、(7) レッグループ、(8) レッグループストラップ用 FAST LT PLUS バックル、(9) 胸部ストラップ用 FAST LT バックル、(10) ウェストベルト用 FAST LT PLUS バックル、(11) ウェストベルト用 DOUBLEBACK バックル、(12) 背部ストラップ用 DOUBLEBACK バックル、(13) ショルダーストラップ用 DOUBLEBACK バックル、(14) レッグループ高さ調節用 DOUBLEBACK バックル、(15) 伸縮性リテイナー、(16) プラスチックリテイナー、(17) ギアグループ、(18) フォールアラレスト用ランヤードのコネクターホルダー、(19) シート取付用スロット、(20) マジックテープ式 ASAP/SORBER 用リテイナー、(21) フォールレインジケータ

### 主な素材

ストラップ: ポリエステル  
 FAST LT バックル、FAST LT PLUS バックル、DOUBLEBACK バックル: スチール、アルミニウム合金  
 背部および側部アタッチメントポイント: アルミニウム合金

## 3.点検のポイント

器具の状態は、ユーザーの安全に大きく関係します。ベツルは、十分な知識を持つ適任者による詳細点検を、少なくとも 12 ヶ月ごとに行うことをお勧めします (国や地域における法規や、使用状態によっても変わります)。警告: 使用頻度によっては、より頻繁に個人保護用具 (PPE) を点検する必要があります。Petzl.com で説明されている方法に従って点検してください。個人保護用具 (PPE) の点検結果を点検フォームに記録してください。種類、モデル、製造者の連絡先、個別番号、製造日、購入日、初回使用時の日付、次回点検予定日、問題点、コメント、点検者の名前および署名。

### 毎回、使用前に

ウェビングのアタッチメントポイント部分、調節バックル部分、および縫製部分を点検してください。使用による切れ目や磨耗、熱や化学物質等による損傷がないことを確認してください。縫製部分が切れたりゆるんだりしていないことを特に注意して確認してください。FAST LT バックルおよび FAST LT PLUS バックルが正常に機能することを確認してください。フォールレインジケータを点検してください。フォールアラレスト用アタッチメントポイントに 400 daN を超える衝撃荷重がかかると、赤いフォールレインジケータが現れます。フォールレインジケータが見えているハーネスは、廃棄してください。

### 使用中の注意点

調節バックルがしっかりと締められていることを常に確認してください。この製品および併用する器具 (連結している場合は連結部を含む) に常に注意を払い、状態を確認してください。全ての構成器具が正しくセットされていることを確認してください。

## 4.適合性

この製品がシステムの中のその他の器具と併用できることを確認してください (併用できる = 相互の機能を妨げない)。本製品と併用する器具は、使用する国における最新の規格に適合していません (例: ヨーロッパにおけるコネクターの規格 EN 362)。

## 5.ハーネスの装着および調節方法

- 余分なストラップは必ず折って平らにした状態でリテイナーにしまってください  
 - FAST LT および FAST LT PLUS バックルの機能を妨げる可能性があるため、小石、砂、衣服等が挟まらないように注意してください。しっかりとロックしていることを確認してください。

### 調節の確認

墜落の際に怪我をする危険を低減するため、ハーネスは体にぴったりとフィットするように調節してください。ハーネスが正しくフィットし、使用目的に見合う快適性が得られることを必ず確認してください。安全な環境でハーネスを装着した状態で動いたり、各アタッチメントポイントから吊り下がったりして、適切に調節されているかテストをしてください。保護機能を発揮するためには、ユーザーのウェストに適切にフィットするようハーネスを調節しなければなりません。調節および機能の確認方法については、図を参照してください。適切にフィットさせることができない場合、この製品は使用しないでください。他のモデルや違うサイズのものを選択してください。

## 6.フォールアラレスト用ハーネス (EN 361:2002 適合)

フォールアラレスト用のフルボディハーネスです。EN 363 が定めるフォールアラレストシステムを構成する用具の 1 つです。必ず EN 795 に適合した

たアンカー、EN 362 に適合したロックングカラビナ、EN 355 に適合したエネルギーアブソーバーと併用してください。

### 6A.胸部アタッチメントポイント

### 6B.背部アタッチメントポイント

### 6C.巻取り式リール用縫製製背部アタッチメントポイント

縫製製背部アタッチメントは自動巻取り式のフォールアラレストシステムのみを接続可能です。製造者によるシステムの使用についての推奨事項を守ってください。

フォールアラレストシステム (例: モバイルフォールアラレスタ、エネルギーアブソーバー、その他 EN 363 で定められているシステム) に接続する場合は必ずこれらのアタッチメントポイントを使用してください。区別しやすいため、これらのアタッチメントポイントには「A」の文字が刻印されています。胸部アタッチメントポイントは、「A/2」で識別される 2 つのループで構成されています。2 つのループを常に共に使用してください。

### クリアランス: ユーザーの下の障害物のない空間

墜落した際に途中で障害物に接触することを回避するため、ユーザーの下には必ず十分なクリアランスを確保してください。墜落を止める際、背部アタッチメントポイントは伸長します。クリアランスを計算する時は、この伸び (最大約 0.5 m) を考慮する必要があります。必要なクリアランスを算出する方法は、フォールアラレストシステムを構成するその他の器具 (エネルギーアブソーバー、モバイルフォールアラレスタ等) の取扱説明書に記載されています。

## 7.EN 358: 2018 レストレインおよびワークポジショニング用ベルト

これらのアタッチメントポイントは、吊り下がった状態で体を支えて作業位置で安定した体勢をとる (ワークポジショニング)、または墜落の可能性のある場所にユーザーが侵入できないよう行動範囲を制限する (レストレイン) ために使用します。これらのアタッチメントポイントは、レストレインまたはワークポジショニングのみ使用できます。ユーザーがベルトで宙吊りになる、または、動きの取れない状態になる危険性が予測される際には、ワークポジショニング用ベルトを使用しないでください。ワークポジショニングの際は、支点がユーザーの腰の高さより上になるようにしてください。

これらのアタッチメントポイントは、フォールアラレストの目的で使用することはできません。状況に応じて、ワークポジショニングやレストレインシステムに加えて、共同の確保システム (手すり、安全ネット等) や個人用のフォールアラレストシステムを併用する必要があります。ベルトは工具および器具を含めた重さが 150 kg までの 1 人のユーザー用として認証を受けています。

### 7A.側部アタッチメントポイント

ウェストベルトの快適なサポート性を得るため、必ず両側部のアタッチメントポイントをポジショニング用ランヤードで連結して使用してください (U 字吊り)。

### 7B.後部レストレイン用アタッチメントポイント

このウェストベルト後部アタッチメントポイントは、レストレインシステムの接続にのみ使用できます。

### 7C.VOLT 用 シートのアタッチメントポイント

シートのサポート性を向上させるため、必ずシート両側部のアタッチメントポイントをワークポジショニング用ランヤードで連結して使用して下さい (U 字吊り)。警告: シートはハーネス VOLT WIND とは併用できません。

## 8.フォールアラレスト用ランヤードのコネクターホルダー

A. ランヤード先端のコネクターをクリップする以外の用途で使用しないでください。  
 B. このコネクターホルダーにダブルランヤードの片方のコネクターをクリップした状態で墜落をしても、エネルギーアブソーバーの伸長を妨げません。警告: このアタッチメントポイントは、フォールアラレスト用アタッチメントポイントではありません。

## 9.ギアグループ

ギアグループは用具を携行/整理する目的でのみ使用してください。警告: 危険: ギアグループは、ヒレイ、懸垂下降、ロープの連結、自己確保には絶対に使用しないでください。

## 10.補足情報

本製品は個人保護用具に関する規則 (EU) 2016/425 に適合しています。EU 適合宣言書は Petzl.com で確認できます。  
 - ユーザーは、この製品の使用中に問題が生じた際に対処できるように、レスキュープランとそれに必要となる装備をあらかじめ用意しておく必要があります  
 - システム用のアンカーは、ユーザーの体より上にとるようにしてください。アンカーは、最低でも 12 kN の強度を持ち、EN 795 の要求事項を満たしていなければなりません  
 - フォールアラレストシステムでは、墜落した際に地面や障害物に衝突することがないよう、毎回使用前に十分なクリアランスがユーザーの下に確保されていることを確認する必要があります  
 - 墜落距離を短くし、危険を少なくするため、アンカーが適切な位置に設置されていることを確認してください  
 - フォールアラレストシステムで身体をサポートに使用できるのは、フォールアラレストハーネスのみです  
 - 複数の器具を同時に使用する場合、1 つの器具の安全性が、別の器具の使用によって損なわれることがあります  
 - 警告: 製品がざらざらした箇所や尖った箇所ですすれないように注意してください  
 - ユーザーは、高所での活動が行える良好な健康状態にあることが必要です。警告: ハーネスを着用して動きの取れない状態のまま吊り下げられると、重度の傷害や死に至る危険があります  
 - 併用する全ての用具の取扱説明書をよく読み、理解してください  
 - 取扱説明書は、製品と一緒にユーザーの手に届かなければなりません。また、取扱説明書は製品が使用される国の言語に訳されていない場合があります  
 - 製品に記載されたマーキングが読めなくならないように注意してください  
**廃棄基準:**  
 警告: 極めて異例な状況においては、1 回の使用で損傷が生じ、その後使用不可能になる場合があります (劣悪な使用環境、海に近い環境での使用、鋭利な角との接触、極端な高/低温下での使用や保管、化学薬品との接触等)。以下のいずれかに該当する製品は以後使用しないでください:  
 - プラスチック製品または繊維製品で、製造日から 10 年以上経過した  
 - 大きな墜落を止めた、あるいは非常に大きな荷重がかかった  
 - 点検において使用不可と判断された。製品の状態に疑問がある  
 - 完全な使用履歴が分からない  
 - 該当する規格や法律の変更、新しい技術の発達、また他の器具との併用に適さない等の理由で、使用には適さないと判断された  
 このような製品は、以後使用されることを避けるため廃棄してください。  
**アイコン:**  
 A. 耐用年数: 10 年 - B. マーキング - C. 使用温度 - D. 使用上の注意 - E. クリーニング/消毒 - F. 乾燥 - G. 保管/持ち運び - H. メンテナンス - I. 改造/修理 (パーツの交換を除き、ベツルの施設外での製品の改造および修理を禁じます) - J. 問い合わせ

## 3 年保証

原材料および製造過程における全ての欠陥に対して適用されます。以下の場合には保証の対象外とします: 通常の磨耗や傷、酸化、改造や改変、不適切な保管方法、メンテナンスの不足、事故または過失による損傷、不適切または誤った使用方法による故障。

### 警告のマーク

1. 重傷または死につながるおそれがあります。2. 事故や怪我につながる危険性があります。3. 製品の機能や性能に関する重要な情報です。4. してはいけない内容です。

### トレードサビリティとマーキング

a. 個人保護用具の規格の要求事項に適合。EU 型式検定を行った公認認証機関 - b. この個人保護用具の製造を監査する公認機関の ID 番号 - c. トレードサビリティデータマトリクスコード - d. サイズ - e. 個別番号 - f. 製造年 - g. 製造月 - h. ロット番号 - i. 個人識別番号 - j. 規格 - k. 取扱説明書をよく読んでください - l. モデル名 - m. 製造者住所 - n. 製造日 (月 / 年)





这份说明书将向您解释如何正确使用您的装备。这里只描述部分使用方法和技术。

警示标志将告知您使用该装备时的某些潜在危险，但不可能全部描述。请登录Petzl.com查阅更新和附加信息。

您有责任阅读每一条警示且正确使用您的装备。任何错误的使用都将造成额外危险。如果您有任何疑问或对于理解这些文件有困难的话，请联系Petzl。

## 1.应用范围

用于高空坠落保护的 personal 保护设备 (PPE)。

最大负重：140公斤。

防坠落及工作定位全身安全带。

使用该产品时，不可超出其负荷限制，也不可用于设计之外的用途。

## 责任

### 警告

凡涉及及使用此装备的活动都具有一定危险性。

您应对个人的行动、决定和安全负责。

在使用此装备前，您必须：

- 阅读并理解全部使用指南。
- 针对该设备的使用，进行特定训练。
- 熟悉您的装备，了解其性能及使用限制。
- 理解并接受所涉及的风险。

一旦忽视上述任何一条警告，将有可能造成严重伤害甚至死亡。

该产品只能由有能力且负责任的人使用，或在有能力且负责任的人的直接目视监督下使用。

您应对个人的行动、决定和安全负责并承担后果。如果您无法承担相关责任或无法完全理解本使用说明，那么不要使用此装备。

## 2.部件名称

- (1) 胸部连接点A/2、(2) 伸缩型止坠器背部连接点、
- (3) 背部连接点、(4) 后部连接点、(5) 侧部连接点、
- (6) 肩带、(7) 腿环、(8) 腿环FAST LT PLUS扣、
- (9) 胸部扁带FAST LT扣、(10) 腰带FAST LT PLUS扣、
- (11) DOUBLEBACK腰带卡扣、(12) 背部扁带卡扣DOUBLEBACK、(13) 肩带卡扣DOUBLEBACK、(14) 腿环高度调节卡扣DOUBLEBACK、(15) 弹性束环、(16) 塑料束环、(17) 工具挂环、(18) 防坠挽索锁扣存放环、(19) 座板连接槽、(20) ASAP SORBBER 专用Velcro套环、(21) 坠落指示器。

### 主要材料

织带：聚酯纤维。

FAST LT、FAST LT PLUS 和DOUBLEBACK卡扣：钢制和

铝合金

背部和侧部连接点：铝合金。

## 3.检测、检查要点

您的安全和您装备的状态密切相关。

Petzl建议至少每12个月请专业人员进行全面检测（根据每个国家现行法规以及具体情况）。

警告：高频率的使用需要您更加频繁地检查您的PPE。请根据Petzl.com网站上描述的操作方式进行检查。在您的PPE检查表格中记录：类型、型号、生产商信息、序列号或独立编码，生产、购买、第一次使用和之后每次定期检查的日期、问题、评论、检查者姓名和签名。

### 每次使用前

检查扁带的连接点、调节扣以及安全缝线的状况。

检查是否存在因使用、暴露于高温和与化学品接触而导致的割痕、磨损和损坏等状况。仔细检查是否存在断线或脱线的地方。

检查FAST LT和FAST LT PLUS扣是否操作正常。检查坠落指示器。如果防坠落挂点遭受到大于400daN的冲击力，该指示器将打开。当坠落指示器可见时，该安全带即可报废。

### 每次使用时

定期检查调节扣是否正确扣紧。经常检查产品状况及其与系统内其他设备的连接状况，是至关重要的。确保系统内所有设备均互相正确连接。

## 4.兼容性

验证该产品在操作时与其他组件的兼容性（兼容性=良好的功能互动）。

与安全带配合使用的设备必须符合您所在国家的现行标准（如EN 362锁扣标准）。

## 5.安全带的穿戴

- 确保正确地将多余的扁带收（折叠）在束带中。

- 小心异物可能妨碍FAST LT 和FAST LT PLUS快速扣的操作（小石、沙砾、衣物等）。检查其正确锁定。

### 调节和悬挂测试

安全带必须调节至合身以减轻下坠时受伤的风险。

您必须在安全的地方走一走，并使用每个挂点连接装备进行悬挂测试，以确保安全带合身，确保它能为作业提供足够的舒适度，并已调节至最佳状态。

为了确保获得充分保护，使用者必须将安全带调节至与其身形相符的大小。

详见调节及功能测试图示。

如果安全带无法调节至合适大小，请勿使用。更换其他尺寸或型号的安全带。

## 6.EN 361:2002止坠安全带

全身防坠落安全带，是根据EN 363 标准的防坠落设备的一个组件（个人防坠落系统）。它必须与EN 795锚点、EN 362主锁、EN 355势能吸收器等一同使用。

### 6A.胸部连接点

### 6B.背部连接点

### 6C.用于连接伸缩型止坠器的织物连接点

背部织物连接点只能用于连接自动伸缩止坠系统。务必遵守生产商在使用系统时的建议。

只有这类连接点可用作连接止坠系统，例如绳索移动止坠器、势能吸收器等符合EN 363标准的系统。为方便识别，这些连接点上均标示有字母“A”。胸部连接点由两个相同的A/2环组成。请务必同时使用两个环。

### 净空距离：使用者下方的自由下坠空间

使用者下方必须有足够的净空距离防止其在坠落时碰撞到任何障碍物。

发生坠落时，背部防坠落连接点会从安全带中展开。该延展性

（最大约0.5米）必须被考虑入净空高度的计算中。计算净空距离的详尽资料可在其他部件的使用说明书内找到（势能吸收器、止坠器等）。

## 7.用于固定和限制工作位置的EN 358:2018的腰带

这些连接点设计用于固定使用者在工作位置，或防止使用者进入有坠落可能的地带。这些连接点只可用于连接一个工作定位或限制工作范围系统。

如果使用者有悬挂在腰带上或在腰带上受到无法控制的拉力的风险，请不要使用定位腰带。用于工作定位时，请使用位于腰部或以上位置的锚点。

这些连接点并非设计用于止坠用途。必要时在固定或限制工作位置系统之外加一个集体或个人防坠落系统。腰带经认证只适用于单人使用，包含其工具和装备，最高负重为150公斤。

### 7A.腰带侧部连接点

使用一条定位挽索同时连接两侧连接点，可给腰带提供更舒适的支撑。

### 7B.后部限制连接点

这个腰带后方连接点只用于连接限制作业范围系统。

### 7C.VOLT安全带座板连接点

使用一条定位挽索同时连接座板的两个连接点，可提供更舒适的支撑。

警告：座板无法和VOLT WIND安全带兼容。

## 8.防坠落挽索锁扣存放点

A.只能存放不使用的挽索末端的锁扣。

B.当发生坠落时，锁扣存放点能释放锁扣，避免阻碍势能吸收器的打开。

警告：该连接点不能用于防止坠落。

## 9.装备挂环

装备挂环必须只能用于存放器械用途。

危险警告：装备挂环决不能用作保护、下降、连接或作为锚点用途。

## 10.附加信息

该产品符合欧盟2016/425个人保护设备法规。请登录Petzl.com查看符合欧盟标准声明。

- 您必须提前制定必要的救援方案，以便遇到困难时可以迅速实施。

- 系统的固定点最好置于使用者之上，而且应符合EN 795标准（最小强度为12千牛）。

- 在止坠系统中，每次使用前都必须检查使用者下方是否留有足够的净空距离，从而避免在坠落时与地面或障碍物发生碰撞。

- 确保锚点正确放置，从而降低坠落的风险并缩短坠落距离。

- 防坠落安全带是止坠系统中唯一可用来支撑身体的装备。

- 当多个装备组合在一起使用时，一件装备的安全功能可能会影响另一件装备的安全功能，从而导致突发危险情况的出现。

- 警告：防止该产品与粗糙面或尖锐物直接摩擦。

- 使用者的身体条件必须适合高空作业。警告：无意识地悬挂于安全带上，可能导致严重的生理伤害甚至死亡。

- 任何装备在与此装备一同使用时，必须严格遵守其使用说明。

- 使用说明必须以产品使用国家的语言提供给使用者。

- 确保产品上的标记清晰可见。

### 淘汰您的装备：

警告：一次意外事故可能导致产品在首次使用后即被淘汰（这取决于使用方式及强度、使用环境：严酷的环境、海洋环境、尖锐边缘、极限温度、化学产品等）。

何时需要淘汰您的装备：

- 塑料或纺织产品自生产之日起已超过10年。

- 经历过严重冲击或负荷。

- 无法通过产品检测。您对其安全性产生怀疑。

- 您不清楚产品的全部使用历史。

- 因为法律、标准、技术或与其它装备不兼容等问题而不得不淘汰。

销毁这些产品以防将来误用。

### 图标：

A.寿命：10年 - B.标示 - C.使用温度范围 - D.使用注意 - E.清洁/消毒 - F.干燥 - G.存放/运输 - H.维护 - I.改装/修理（不能在Petzl以外的地方修理，除了更换零件） - J.问题/联络

### 3年质保

针对材料或生产上的缺陷。例外：正常的磨损、氧化、自行改装或改良、不正确存放、欠佳的保养、使用疏忽或用于非该产品设计之用途。

### 警告标志

1.表示有即刻产生严重伤害或死亡风险的情况。2.表示有潜在的意外或伤害风险。3.表示产品在功能或性能方面的重要信息。4.表示装备的不兼容性。

### 可追溯性及标示

a.符合PPE监管要求。进行EU测试的认证机构 - b.为PPE做生产检测的认证机构序号 - c.追踪：信息 - d.尺寸 - e.独立编码 - f.生产年份 - g.生产月份 - h.序列号 - i.独立身份识别号 - j.标准 - k.仔细阅读说明书 - l.型号识别 - m.生产商地址 - n.生产日期（月份/年份）

본 설명서는 장비를 정확하게 사용하는 방법을 설명한다. 특정 기술 및 사용 방법만을 소개한다. 사용자의 장비 사용과 관련된 잠재적인 위험에 대한 정보를 전달하나 모든 것을 설명하는 것은 불가능하다. 최신 정보 및 추가 정보는 Petzl.com을 확인한다. 각각의 경고 내용 확인 및 정확한 장비 사용은 사용자에게 책임이 있다. 장비의 오용은 추가적인 위험을 야기할 수 있다. 본 설명서를 이해하는데 어려운 점이나 의문점이 있으면 (주) 안나푸르나로 연락한다.

**1. 적용 분야**

추락 보호의 용도로 사용되는 개인 보호 장비 (PPE). 정상적인 최대 하중: 140 kg. 추락 제동 및 작업 위치 확보용 전신 안전벨트. 본 제품은 자체 강도 이상으로 힘을 가해서는 절대 안되며 제작 용도 이외의 다른 목적으로 사용되어서는 안 된다.

**책임**

**경고**  
**이 장비의 사용과 관련된 활동은 위험성이 내재되어 있다. 자신의 행동이나 결정, 그리고 안전에 대한 책임은 사용자에게 있다.**

이 장비를 사용하기 전에, 반드시 알아야 할 사항:  
- 사용에 관한 모든 설명서를 읽고 이해하기.  
- 장비의 적절한 사용을 위한 구체적인 훈련 받기.  
- 장비의 사용법과 사용 한도에 대해 숙지하고 친숙해지기.  
- 관련된 위험을 이해하고 숙지하기.

**이런 경고를 넘넘하지 않으면 심각한 부상이나 사망을 초래할 수 있다.**

본 장비는 전문가와 책임질 수 있는 사람만이 사용할 수 있고, 전문가에 의해 직접적으로 눈으로 볼 수 있는 통솔 아래 사용되어야 한다.

행동이나 결정, 그리고 안전에 대한 책임은 사용자에게 있으며 결과물에 대해 예측할 수 있어야 한다. 모든 위험을 책임질 능력이 없거나 그런 위치에 있지 않다면, 그리고 사용 설명서를 충분히 이해하지 못했다면 본 장비를 사용하지 않는다.

**2. 부분 명칭**

(1) A/2 흉부 부착 지점, (2) 자체-수축 장비용 등 부착 지점, (3) 등 부착 지점, (4) 후면 부착 지점, (5) 측면 부착 지점, (6) 어깨 스트랩, (7) 다리 고리, (8) FAST LT PLUS 다리 고리 버클, (9) FAST LT 흉부 스트랩 버클, (10) FAST LT PLUS 허리벨트 버클, (11) DOUBLEBACK 허리벨트 버클, (12) DOUBLEBACK 등 스트랩 버클, (13) DOUBLEBACK 어깨 스트랩 버클, (14) DOUBLEBACK 다리 고리 높이 조절 버클, (15) 신축성 있는 보관 키퍼, (16) 플라스틱 보관 키퍼, (17) 장비 고리, (18) 추락 제동 랜야드 연결장비 홀더, (19) 시트 설치용 슬롯, (20) ASAP® SORBER용 벨크로 보관 키퍼, (21) 추락 제동 표시기.

**주요 재질**

스트랩: 폴리에스터.  
FAST LT, FAST LT PLUS 및 DOUBLEBACK 버클: 스틸, 알루미늄 합금.  
등 및 측면 부착 지점: 알루미늄 합금.

**3. 검사 및 확인사항**

안전성은 장비의 온전한 상태에 달려있다. Petzl은 적어도 일년에 한 번 이상 전문가의 세부 검사를 받을 것을 권장한다 (사용 국가의 현재 규정과 사용자의 사용 환경에 따라 다를 것).

경고: 사용 강도에 따라 PPE를 더 자주 검사할 수 있다. 웹사이트 Petzl.com에 설명된 절차를 따른다. PPE 장비 서식에 유형, 모델, 제조자 정보, 일련번호 또는 개별 번호, 제조일, 구매일, 최초 사용일, 검사 내용, 문제점, 검사관의 이름 및 서명 등의 PPE 검사 결과를 기록한다.

**매번 사용 전**

부착 지점, 조절 버클, 안전 박음질 부위의 웨빙을 확인한다. 찢달, 마모, 사용에 따른 손상이나 열이나 화학 제품 등으로 인한 손상된 부분이 있는지 확인한다. 특히 박음질된 실이 끊기거나 느슨해진 부분이 있는지 유심히 관찰한다. FAST LT 및 FAST LT PLUS 버클 기능이 잘 작동하는지 확인한다. 추락 제동 표시기를 확인한다. 추락 제동 지점 중 하나가 400daN 이상의 충격 하중을 견디는 경우 표시기가 나타난다. 만일 추락 제동 표시기가 보이지 않으면 안전벨트를 폐기한다.

**제품 사용 도중**

조절 버클이 안전하게 조여졌는지 정기적으로 확인한다. 제품의 상태와 장비에 연결된 다른 장비와의 연결 부분을 정기적으로 검사하는 것이 매우 중요하다. 장비에 연결된 모든 제품들이 잘 연결되어 정확한 위치에 놓여 있는지 확인한다.

**4. 호환성**

본 제품이 사용 시 다른 장비 및 시스템과 호환되는지 확인한다 (호환이 된다 = 순기능적 상호작용). 본 안전벨트와 함께 사용되는 장비는 사용 국가의 현재 기준에 부합되어야만 한다(예, EN 362 카라비너).

**5. 안전벨트 설치**

- 남은 웨빙 (평평히 접힘)을 보관 키퍼에 올바르게 넣었는지 확인한다.  
- FAST LT 및 FAST LT PLUS 버클의 작동을 방해할 수 있는 이물질이 끼이지 않도록 조심한다 (예, 자갈, 모래, 옷...). 올바르게 조여졌는지 확인한다.

**조절 및 매달림 테스트**

추락이 발생할 경우를 대비하여 부상의 위험을 줄이기 위해 안전벨트를 꼭 맞게 조절해야 한다. 안전한 환경에서, 안전벨트가 사용 용도에 맞게 몸에 잘 조절되고 충분한 편안함을 제공하는지 확인하기 위해 사용자는 각 부착 지점에 안전벨트를 매달아 반드시 움직여 확인한다. 적절한 보호를 위해, 반드시 안전벨트를 사용자의 허리에 알맞게 조절한다. 조절 및 기능 테스트에 대한 그림을 참조한다. 안전벨트를 적절하게 조절할 수 없는 경우에는 사용하지 않는다. 안전벨트를 다른 사이즈 또는 다른 모델로 교체한다.

**6. EN 361: 2002 추락 제동 안전벨트**

추락 방지용 전신 안전벨트. EN 363 기준에 따른 추락 제동 시스템의 구성 요소 (개인 추락 제동 시스템). 반드시 EN 795 확보물, EN 362 잠금 카라비너, EN 355 충격 흡수 장비와 함께 사용해야 한다.

**6A. 흉부 부착 지점**

**6B. 등 부착 지점**

**6C. 자체 수축 장비용 섬유 등 부착 지점**

등 꼭 섬유 부착 지점은 오로지 수축형의 추락 제동 시스템을 연결하기 위한 것이다. 제조업체가 제공한 시스템 사용에 대한 권장 사항을 따른다. 이러한 지점은 추락 제동 시스템을 부착하기 위해서만 사용될 수 있다 (예: 이동식 추락 제동 장비, 충격 흡수 장비 또는 EN 363 기준에 부합하는 그 밖의 시스템). 용이한 식별을 위해, 이러한 지점에는 문자 'A'가 표기되었다. 흉부 부착 지점은 A/2로

식별되는 두 개의 고리로 구성된다. 항상 두 개의 고리를 함께 사용해야 한다.

**이격 거리: 사용자 아래의 여유 공간**

사용자 아래의 여유 공간은 추락이 발생했을 시, 어떤 장애물과도 부딪히지 않도록 충분해야 한다. 추락 시, 등쪽 추락 제동 연결 지점이 늘어났다. 늘어난 정도 (최대 약 0.5 m)는 반드시 이격거리 계산에 고려되어야 한다. 이격 거리를 계산하는 구체적인 상세 설명은 다른 구성 제품(충격 흡수 장비, 이동 추락 제동 장비)의 사용 설명서에서 찾아볼 수 있다.

**7. EN 358: 2018 제한 및 작업 위치 확보용 벨트**

이러한 부착 지점은 사용자를 작업 현장에 유지시키거나 또는 작업자가 추락이 가능한 곳으로 접근하는 것을 예방하기 위해 제작되었다. 이러한 부착 지점은 반드시 제한 또는 작업 위치 확보 시스템에 연결하기 위한 용도로만 사용해야 한다. 사용자가 벨트에 매달려 있거나 제어되지 않은 장력에 노출될 위험이 있는 경우에는 작업 위치 확보용 벨트를 사용하지 않는다. 작업 위치 확보를 위해, 허리 높이 또는 그 위에 있는 앵커 포인트를 사용한다. 이러한 부착 지점은 추락 제동용으로 제작된 것이 아님을 명시한다. 작업 위치 확보 또는 제한 시스템을 집단 또는 개인 추락 제동 시스템으로 보완해야 할 수도 있다. 허리벨트는 도구 및 장비를 포함한 1명의 사용자를 위해 최대 총 중량이 150kg 까지 허용된다.

**7A. 허리벨트 측면 부착 지점**

허리벨트에 의한 편안한 지탱을 위해 두 개의 측면 부착 지점을 위치 확보 랜야드와 연결하여 항상 함께 사용한다.

**7B. 후면 제한 부착 지점**

후면 허리 벨트 부착 지점은 오로지 제한 시스템을 부착하기 위해 설계되었다.

**7C. VOLT 안전벨트 시트용 부착 지점**

시트에 의해 편안한 지탱될 수 있도록 위치 확보 랜야드와 두 개의 시트 부착 지점을 항상 함께 사용한다. 경고: 시트는 VOLT WIND 안전벨트와 호환되지 않는다.

**8. 추락 제동 랜야드 연결 장비 홀더**

A. 사용하지 않는 랜야드 끝의 연결 장비 홀더 또한 사용되어야 한다.  
B. 추락하는 경우, 연결 장비 홀더는 랜야드 끝 연결 장비를 풀어 충격 흡수 장비가 설치되는 것을 방해하지 않도록 돕는다. 경고: 이 부착 지점은 추락 제동 부착 지점이 아니다.

**9. 장비 고리**

장비 고리는 반드시 장비용으로만 사용되어야 한다. 경고 - 위험: 절대 장비 고리를 빌레이용, 레펠용, 확보 설치 걸이, 또는 다른 사람을 확보할 때 사용하지 않는다.

**10. 추가 정보**

본 제품은 개인 보호 장비에 관한 규정 (EU) 2016/425 의 필수 요건에 부합한다. EU 표준 적합성 선언서는 Petzl.com에서 확인 가능하다.

- 장비 사용 도중에 우연히 부딪치게 될 유기에 대비하여, 반드시 신속하게 이행할 수 있는 구조 계획과 방법을 가지고 있어야 한다.
- 시스템의 앵커 지점은 사용자 위치보다 위에 위치되어야 하고, 반드시 EN 795 규정의 요건을 충족해야 한다 (최소 강도 12 kN).
- 추락 제동 시스템에서, 추락 시 지면에 충돌하거나 장애물에 부딪히지 않도록 매 사용 전 사용자 아래의 필요한 여유 공간을 확인하는 것이 필수적이다.
- 추락 및 추락 높이를 제한하기 위해 앵커 지점이 올바른 위치에 있는지 확인한다.
- 추락 제동 안전벨트는 추락 제동 시스템에서 사용자의 신체를 지탱하는 장비로만 사용된다.
- 여러 개의 장비를 함께 사용할 때 한 가지 장비의 안전 성능이 다른 장비의 작동과 연관되어 있다면 위험한 상황을 불러올 수 있다.
- 경고: 장비가 마모성 환경 또는 날카로운 표면에 마찰되지 않도록 주의한다.
- 사용자는 고소 활동 시 신체적 문제가 없어야 한다. 경고: 안전벨트에서 자력으로 행동할 수 없는 상태로 매달리는 것은 심각한 부상 또는 사망을 초래할 수 있다.
- 이 제품과 함께 사용되는 각 장비의 사용 설명서에 반드시 따른다.
- 본 제품의 사용설명서는 장비가 사용되는 국가의 언어로 제공되어야만 한다.
- 제품의 마킹이 식별 가능하지 확인한다.

**장비 폐기 시점:**

경고: 제품의 수명은 제품의 형태, 사용 강도 및 사용 환경에 따라 단 한번의 사용으로도 줄어들 수도 있다 (거친 환경, 고습 환경, 날카로운 모서리, 극한의 기온, 화학 제품 등). 다음과 같은 상태에서는 제품 사용을 중단한다:  
- 플라스틱 또는 섬유 재질로 제작된 장비가 10 년 이상일 경우.  
- 심한 추락이나 하중을 받은 적이 있는 경우.  
- 검사에 통과하지 못한 경우. 장비의 보전 상태가 의심되는 경우.  
- 장비에 대한 기록을 전혀 모를 경우.  
- 적용 규정, 기준, 기술의 변화 또는 다른 장비와 호환되지 않는 경우 등.  
이러한 장비가 다시 사용되는 일이 없도록 폐기한다.

**제품 참조:**

A. 제품 수명: 10 년 - B. 마킹 - C. 허용 온도 - D. 사용 주의사항 - E. 세척/살균 - F. 건조 - G. 보관/운반 - H. 제품 관리 - I. 수리/수선 (Petzl 시설 외부에서는 부품 교체를 제외한 수리 금지) - J. 문의사항/연락

**3년간 보증**

원자재 또는 제조상의 결함에 대해 3년간의 보증 기간을 갖는다. 제외: 일반적인 마모 및 찢김, 산화, 제품 변형 및 개조, 부적절한 보관, 올바르게 않은 유지 관리, 사용상 부주의, 제작 용도 이외의 사용 등.

**경고 기호**

1. 심각한 부상 또는 사망의 갑작스런 위험이 존재하는 상황. 2. 사고 또는 부상의 잠재적인 위험에 노출. 3. 사용자의 장비의 성능 및 작업 수행에 대한 중요한 정보. 4. 장비 비호환성.

**추적 및 마킹**

a. PPE 규정의 요구 사항을 충족한다. EU 유형 시험 수행 기관 - b. 본 PPE의 생산 관리를 수행하는 인증 기관의 번호 - c. 추적: 데이터 매트릭스 - d. 사이즈 - e. 일련 번호 - f. 제조 년도 - g. 제조일 - h. 배치 번호 - i. 개별 식별번호 - j. 기준 - k. 사용 설명서를 주의 깊게 읽는다 - l. 모델 식별 - m. 제조업체 주소 - n. 제조일 (월/년)



В тази листовка е обяснено как правилно да използвате средството. Представени са само някои методи и начини на употреба.

Предупредителни надписи ви информират за потенциални рискове, свързани с употребата на средствата, но не е възможно да бъдат описани всички. Следете редовно актуализацията и допълнителната информация на страницата Petzl.com. Вие носите отговорност за спазването на всяко предупреждение и за правилното използване на средствата. Всяко неправилно действие при използване на средството ще доведе до допълнителен риск. Свържете се с Petzl, ако имате съмнения или затруднения да разберете нещо.

## 1. Предназначение

Лично предпазно средство (ЛПС) срещу падане от височина.

Максимално работно натоварване: 140 kg.

Предпазен колан за цялото тяло срещу падане и позициониращ колан.

Този продукт не трябва да се използва извън неговите възможности или в ситуация, за която не е предназначен.

### Отговорност

#### ВНИМАНИЕ

**Дейностите, изискващи употребата на това средство, по принцип са опасни. Вие носите отговорност за вашите действия, решения и за вашата безопасност.**

Преди да започнете да употребявате това средство, трябва:

- Да прочетете и разберете всички инструкции за употреба.

- Да научите специфичните за средството начини на употреба.

- Да се усъвършенствате в работа със средството, да познавате качествата и възможностите му.

- Да разберете и осъзнаете съществуващия риск.

**Неспазването дори на едно от тези предупреждения може да доведе до тежки, дори смъртоносни травми.**

Този продукт трябва да се използва или от компетентни и добре осведомени лица, или работещата с него трябва да бъде под непосредствен зрителен контрол на такова лице. Вие носите отговорност за вашите действия, решения и за вашата безопасност и вие ще поемете последиците. Ако не сте в състояние да поемете тази отговорност или не сте разбрали добре указанията за употреба, не използвайте това средство.

## 2. Номерация на елементите

(1) Гръдна точка на окачване A/2, (2) Гръдна точка за спирачно ъво от прибиращ се тип, (3) Гръбна точка, (4) Задна ниска точка, (5) Странични точки, (6) Презрамки, (7) Бедрени ленти, (8) Катарама FAST LT PLUS на бедрените ленти, (9) Катарама FAST LT на гръдната лента, (10) Катарама FAST LT PLUS на лентата на кръстния колан, (11) Катарама DOUBLEBACK на лентата на кръстния колан, (12) Катарама DOUBLEBACK на гръбната лента, (13) Катарама DOUBLEBACK на презрамките, (14) Катарама DOUBLEBACK за регулиране височината на бедрените ленти, (15) Ластична гайка, (16) Пластмасова гайка, (17) Инвентарни, (18) Елементи за закачане на съединителите на осигурителния ремък, (19) Гайка за закачане на седалка, (20) Гайка Velcro за ASAP/SORBER, (21) Индикатор за падане.

#### Основни материали

Ленти: полиестер.

Катарами FAST LT, FAST LT PLUS и DOUBLEBACK: стомана и алуминиева сплав.

Гръбна точка и странични точки: алуминиева сплав.

## 3. Контрол, начин на проверка

Вашата безопасност зависи от състоянието на средствата.

Petzl препоръчва задълбочена проверка от компетентно лице най-малко веднъж на всеки 12 месеца (в зависимост от действията в страната наредби и от начина и условията на употреба).

Внимайте ако използвате ЛПС интензивно, може да се наложи по-често извършване на инспекция. Спазвайте указанията за проверка, посочени на Petzl.com. Запаишете резултатите от проверката в паспорта на ЛПС тип, модел, данни за производителя, сериен или индивидуален номер; датите на производство, покупка, първа употреба, следваща периодична проверка, дефекти, забележки, име и подпис на инспектора.

#### Преди всяка употреба

Проверявайте лентите в мястото на точките за окачване, регулируемите катарам и основните шевове.

Внимавайте за скъсане, износване и повреди вследствие на употреба, топлина, химически вещества и др. Внимавайте да няма скъсани или разтеглени конци. Проверявайте правилното на катарамите FAST LT и FAST LT PLUS. Проверявайте индикаторите за падане. Един индикатор се появява, ако някоя от точките срещу падане е поела натоварване над 400 daN. Бракувайте предпазния колан, ако индикатора за падане се вижда.

#### По време на употреба

Проверявайте редовно дали лентите не са се разхлабили. Важно е да следите редовно за състоянието на продукта и прибяраш се и с останалите средства от системата. Уверете се, че отделните средства са правилно разположени едно спрямо друго.

## 4. Съвместимост

Проверете съвместимостта на този продукт с останалите елементи от системата при всякия начин на приложение (съвместимост = правилно функциониращ на елементите). Елементите, които се използват със седалката, трябва да отговарят на действащите стандарти в страната (например съединителите да отговарят на EN 362).

## 5. Поставяне на седалката

- Внимавайте излишната лента да бъде добре прибрана (правилно скатана) в ластичните гайки.

- Внимавайте функционирането на бързите катарам FAST LT и FAST LT PLUS да не бъде затруднено от наличието на чужди тела (камъчета, пясък, дрехи...). Проверете дали са закопчани правилно.

#### Регулиране и тест с увисване

Предпазният колан трябва да прилепва плътно към тялото, за да се намали риска от травми при падане.

За да сте сигурни, че сбруята предоставя желаниа комфорт и е правилно регулирана, трябва да извършите няколко теста и да я изпробвате като увиснете на безопасно място на всичките ѝ точки на окачване.

За да осигури надеждна защита, предпазният колан трябва да бъде адаптиран или регулиран според размерите на ползвателя.

Вижте схемите, показващи как се регулира и тества.

Не използвайте този предпазен колан, ако не може да се регулира добре по тялото. Сменете го с предпазен колан друг размер или друг модел.

## 6. Предпазен колан за цялото тяло срещу падане EN 361: 2002

Предпазен колан за цялото тяло срещу падане, съставен елемент от система, спираща падане от височина съгласно стандарт EN 363 (системи лични предпазни средства срещу падане). Той трябва да се използва с крепежни елементи EN 795, карабинери с муфа EN 362, поглъщатели на енергия EN 355 и тн.

#### 6A. Гръдна точка на окачване

#### 6B. Гръбна точка на окачване

#### 6C. Текстилна точка на гърба за закачане на спирачно устройство от прибиращ се тип.

Задната гръбна текстилна точка е предназначена само за закачане на система със спирачно устройство от прибиращ се тип. Спазвайте не посочените от производителя указания относно начина на използване на системата.

Само тези точки са предназначени за свързване към система с ЛПС срещу падане например спирачно устройство към въвче, поглъщател на енергия..., системи, описани в стандарт EN 363. За да бъдат по-лесно идентифицирани, тези точки са маркирани с буква A. Гръдната точка се състои от две халки, маркирани A/2. Внимавайте винаги да използвате двете халки заедно.

#### Свободно пространство: пространството под ползвателя

Свободното пространство под ползвателя трябва да е достатъчно, за да не се удари при падане в никое претягване.

По време на падане гръбната точка се разгъва. Удължението след разгъване е до 0,5 м и трябва да се вземе предвид при изчисляване на свободното пространство. Начинът на изчисляване на свободното пространство е посочен в инструкциите към другите елементи от системата (поглъщатели на енергия, спирачни устройства...).

## 7. Колан за позициониране и ограничаване на достъпа EN 358: 2018

Тези точки са предназначени или за позициониране на работещия към работното място, или за да се предпази да достигне до място, от което може да падне. Тези точки трябва да се използват само за закачане на позиционираща или работно-ограничителна система.

Не трябва да използвате позициониращ колан, ако съществува риск от увисване в колана или неконтролируемо притисване на колана в тялото. За работно позициониране използвайте опорна точка, намираща се на нивото на кръста или по-високо. Тези точки на окачване не са предназначени за спиране на падане от височина. Може да се наложи позициониращите или ограничителните системи да се допълнят с колективни или лични предпазни средства за защита срещу падане от височина. Кръстният колан е предназначен за един ползвател, като общото тегло на човека заедно с работния инвентар не трябва да е повече от 150 kg.

#### 7A. Странични точки за окачване на колана

Употребявайте винаги двете точки на окачване едновременно, обединявайки ги с позициониращ ремък, за да имате удобна опора на колана.

#### 7B. Задна точка за окачване на ограничителни системи

Тази задна точка върху кръстния колан е предназначена единствено за закачане към работно-ограничителна система.

#### 7C. Точки за окачване на седалка към предпазен колан VOLT

Употребявайте винаги двете точки на закачане на седалката, обединявайки ги с позициониращ ремък, за да седите удобно върху седалката.

Внимание: седалката не е съвместима с предпазен колан VOLT WIND.

## 8. Халки за носене на крайните съединители на осигурителния ремък

A. Трябва да се използват само за закачане на свободния край на ремъка.

B. При падане на ползвателя системата за откачане освобождава карабинера, за да не възпрепятства разгъването на поглъщателя на енергия.

Внимание: това не е точка за закачане на система срещу падане.

## 9. Инвентарник

Инвентарниците трябва да се използват само за закачане на инструменти. **ВНИМАНИЕ** - ОПАСНО: не използвайте инвентарниците за осигуряване, спускане, обвързване или закачане на ремък.

## 10. Допълнителна информация

Този продукт съответства на регламент (ЕС) 2016/425 относно личните предпазни средства. ЕС декларацията за съответствие можете да намерите на страницата Petzl.com.

- Превидете необходимите спасителни средства за извършване на незабавна акция в случай на проблем.

- Препоръчително е точката на закрепване на системата да се намира над ползвателя и да отговаря на изискванията на стандарт EN 795 (минимална якост 12 kN).

- Преди всяко инсталиране на една система с елементи срещу падане от височина трябва да се провери свободното пространство под ползвателя, за да не се удари в земята или в никое претягване в случай на евентуално падане.

- Внимавайте точката за закрепване да бъде правилно позиционирана, за да се намали риска от падане, както и височината на падането.

- Предпазният колан за цялото тяло е единственото средство, което трябва да се използва за обезопасяване на тялото в една система, спираща падане от височина.

- При употреба на няколко предпазни средства може да възникне рискова ситуация, ако правилното функциониране на дадено средство поприче на правилното функциониране на друго.

- **ВНИМАНИЕ:** следете средствата да не се трият в абразивни материали или остри елементи.

- При извършване на работа на височина е необходимо работещите да са в добро здравословно състояние. **ВНИМАНИЕ:** неподвижно висещо положение в предпазния колан може да доведе до тежки физиологични нарушения или фатален изход.

- Спазвайте описаните в листовките инструкции за употреба, които са прикачени към всеки един продукт.

- Инструкциите за употреба трябва да бъдат предоставени на потребителите преведени на езика на страната, в която се използва средството.

- Проверете дали маркировката върху продукта е четлива.

#### Бракуване на продукта:

**ВНИМАНИЕ:** никое извънредно събитие може да доведе до бракуване на даден продукт само след еднократно използване (в сравнителни точки, в зависимостта на употребата, средата, в която се ползва: агресивна среда, морска среда, остри ръбове, екстремни температури, химически вещества...).

Един продукт трябва да се бракува, когато:

- Той е на повече от 10 години и е съставен от пластмасови или текстилни материали.

- Понесъл е значителен удар или натоварване.

- Резултатът от проверката на продукта е незадоволителен. Съмнявате се в неговата надеждност.

- Намате информация как е бил използван преди това.

- Той е морално остарял (поради промяна в законодателството, стандартите, методите на използване, несъвместимост с останалите средства...).

Унищожете тези продукти, за да не се употребяват повече.

#### Пиктограми:

**A.** Срок на годност: 10 години - **B.** Маркировка - **C.** Разрешена температура - **D.** Предупреждения при употреба - **E.** Почистяване/дезинфекция - **F.** Сушене - **G.** Съхранение транспорт - **H.** Поддръжка - **I.** Модификации/ремонти (забранени са извън сервизите на Petzl, изключение: само за резервни части) - **J.** Въпроси/контакти

### Гаранционен срок 3 години

Отказ се до всякакви дефекти в материалите или при производството. Гаранцията не важи при: нормално износване, окисидация, модификации или ремонти, лошо съхранение, лошо поддръжане, употреба на продукта не по предназначение.

### Предупредителни знаци

1. Ситуация с неизбежен риск от тежко нараняване или фатален изход. 2. Ситуация с опасност от възможен инцидент или нараняване. 3. Важна информация относно начина на функциониране или спецификацията на продукта. 4. Несъвместимост на средствата.

### Контрол и маркировка

a. Отговаря на изискванията на регламента за ЛПС.
Нотифициран орган за ЕС изследване на типа - b. Номер на нотифициран орган, контролиращ производството на това ЛПС - c. Контрол: основни данни - d. Размер - e. Индивидуален номер - f. Година на производство - g. Месец на производство - h. Номер на партида - i. Индивидуална идентификация - j. Стандарти - k. Прочетете внимателно техническите указания - l. Идентификация на модела - m. Адрес на производителя - n. Дата на производство (месец/година)

คู่มือการใช้งานนี้ อธิบายให้ทราบถึงวิธีการใช้งานอุปกรณ์ของกูดอย่างถูกต้อง เฉพาะข้อมูลทางเทคนิคและการใช้งานบางอย่างเท่านั้นที่ได้อธิบายไว้

เครื่องหมายคำเตือนในบล็อกข้อมูลทราบถึงอันตรายบางส่วนที่อาจเกิดขึ้นจากการใช้งานของอุปกรณ์ แต่ไม่อาจอธิบายได้ทั้งหมด คว้าเช็คที่ Petzl.com เพื่อหาข้อมูลเพิ่มเติมล่าสุด

เป็นความรับผิดชอบของกูดในการมีระดับราคาดีและการให้อุปกรณ์อย่างถูกต้อง ข้อดีที่หลากหลายให้อุปกรณ์จะทำให้เกิดอันตราย ดีดคอ Petzl หรือตัวแทนจำหน่ายต้องมีข้อสงสัย หรือไม่เข้าใจขอความช่วยเหลือในคู่มือนี้

## 1. ส่วนที่เกี่ยวข้องกัน

อุปกรณ์ป้องกันภัยส่วนบุคคล (PPE) ใช้สำหรับป้องกันการตก

ค่าการรับแรงสูงสุด 140kg

สายรัดนิรภัยแบบเต็มตัว เพื่ออำนวยความสะดวกและเพื่อลดตำแหน่งการทำงาน

อุปกรณ์นี้จะคงไม่ไร้ร่นน้ำหนักเกินกว่าที่ระบุไว้หรือไม่จำเป็นต้องอุปกรณ์ประสงค์อย่างอื่นนอกเหนือจากที่ได้ถูกออกแบบมา

## ความรับผิดชอบ

คำเตือน

กิจกรรมที่เกี่ยวข้องกับการใช้อุปกรณ์นี้ เป็นสิ่งที่เป็นอันตราย

เป็นความรับผิดชอบของผู้ใช้งานต่อการกระทำ การตัดสินใจและความปลอดภัยของตัวเอง

ก่อนการใช้อุปกรณ์นี้ จะต้อง

- อ่านและทำความเข้าใจรายละเอียดในคู่มือการใช้งาน

- ทำการศึกษาฝนโดยเฉพาะเพื่อการใช้งานที่ถูกต้อง

- ทำความคุ้นเคยกับความสามารถและข้อจำกัดในการใช้งานของมัน

- เข้าใจและยอมรับความเสี่ยงที่เกี่ยวข้อง

การขาดการระมัดระวังและละเลยต่อข้อมูลนี้ อาจมีผลให้เกิดการบาดเจ็บสาหัสหรืออาจถึงแก่ชีวิต

อุปกรณ์นี้จะต้องถูกใช้งาน โดยผู้ที่มีความสามารถเพียงพอและมีควมรับผิดชอบหรือใช้ในสถานที่ที่อยู่ในความรับผิดชอบโดยตรงหรือควบคุมได้โดยผู้เชี่ยวชาญ เป็นความรับผิดชอบของผู้ใช้งานต่อวิธีการ ใช้ การตัดสินใจความปลอดภัย และยอมรับในผลที่เกิดขึ้นจากรีวิธีการนั้น ไม่ควรใช้อุปกรณ์นี้ถ้าคุณไม่สามารถ หรือไม่อยู่ในสภาวะที่จะรับผิดชอบความเสียหายที่จะเกิดขึ้นหรือไม่เข้าใจข้อความในคู่มือการใช้งาน

## 2. ชื่อของส่วนประกอบ

(1) A.2 จุดผูกยึดด้านหน้านอก (2) จุดผูกยึดด้านหลังสำหรับอุปกรณ์ขยับยั้งการตกแบบดิ่งถล่ม (3) จุดผูกยึดด้านหลังนอก (4) จุดผูกยึดตำแหน่งอวด้านหลัง (5) จุดผูกยึดด้านข้างสองข้าง (6) สายรัดไหล่สองข้าง (7) สายรัดโคนขาสองข้าง (8) FAST LT PLUS หัวเข็มขัดที่โคนขาส่วนด้าน (9) FAST LT หัวเข็มขัดที่สายรัดดอก (10) FAST LT PLUS หัวเข็มขัดที่สายรัดรอบเอว (11) หัวเข็มขัดแบบ DOUBLEBACK ที่สายรัดเอว (12) หัวเข็มขัดแบบ DOUBLEBACK ที่สายรัดด้านหลัง (13) หัวเข็มขัดแบบ DOUBLEBACK ที่สายรัดไหล่สองข้าง (14) หัวเข็มขัด DOUBLEBACK แบบปรับที่ตำแหน่งสูงสุดของสายรัดโคนขา (15) อีลาสติกเก็บสายรัด (16) พลาสติกเก็บสายรัด (17) ห่วงคล้องอุปกรณ์ (18) ที่ยึดตัวล็อกเชือกสั้นนิรภัยถล่ม (19) ช่องสำหรับติดชิตที่นั่ง (20) แถบเวลาโครสำหรับเก็บ ASAP'SORBER (21) ค้านึงจักรตก

วัสดุประกอบหลัก

สายรัด โพลีเอสเตอร์

หัวเข็มขัด FAST LT, FAST LT PLUS และ DOUBLEBACK (เหล็ก อลูมิเนียมอัลลอยด์ ห่วงสำหรับผูกยึดด้านหลังและด้านข้าง อลูมิเนียมอัลลอยด์

## 3. การตรวจสอบ จุดตรวจสอบ

ความปลอดภัยของกูดขึ้นอยู่กับความสมบูรณ์ของอุปกรณ์ของกูด

Petzl แนะนำให้ตรวจเช็กระยะเอื๊อกของอุปกรณ์ โดยผู้เชี่ยวชาญ อย่างน้อยหนึ่งครั้งทุก 12 เดือน (ขึ้นอยู่กับข้อกำหนดกฎหมายของประเทศและสภาพการใช้งาน) คำเตือน การใช้งานอย่างเข้มข้น อาจเป็นสาเหตุที่ทำให้กูดต้องทำการตรวจเช็คอุปกรณ์ PPE ด้วยความถี่มากขึ้น ทำตามขั้นตอนที่แสดงไว้ที่ Petzl.com บันทึกผลการตรวจเช็ค PPE ลงในแบบฟอร์มการตรวจเช็ค ชนิด รุ่น ข้อมูลของโรงงานผลิต หมายเลขลำดับการผลิต หรือหมายเลขกำกับอุปกรณ์ วันที่ของการผลิต วันที่สั่งซื้อ วันที่ใช้งานครั้งแรก กำหนดการตรวจเช็คครั้งต่อไป ปัญหาที่พบ ความคิดเห็น ชื่อของผู้ตรวจเช็คพร้อมลายเซ็น

ก่อนการใช้งานแต่ละครั้ง

ตรวจเช็คสายรัดที่แต่ละจุดผูกยึด ที่เข็มขัดปรับตำแหน่ง และที่จุดยึดติดกัน

ตรวจดูร่องรอยขีดข่วน ขีรูด การเสียดหยงจากการใช้งาน จากความร้อน สัมผัสกับสารเคมี โดยเฉพาะอย่างยิ่งการตรวจดูรอยขีดข่วน หรือเส้นขุ่นหตุลุดูข

เช็คให้แน่นใจว่า ตัวล็อก FAST LT และตัวล็อก FAST LT PLUS ยังคงใช้งานได้ตามปกติ ตรวจเช็คหัวเข็มขัดยั้งการตก ค้านึงซึ่งจะแสดงให้เห็น ถ้าจุดผูกยึดได้ผ่านการตกกระชากด้วยแรงดึงมากกว่า 400 daN เลิกใช้สายรัดนิรภัยตามองเห็นด้วยขยับยั้งการตก

ระหว่างการใช้งาน

ตรวจดูจุดเชื่อมต่อว่า หัวเข็มขัดปรับสายรัด ได้สอดรัดไว้อย่างถูกต้อง เป็นเรื่องสำคัญอย่างยิ่งที่ต้องตรวจสอบสภาพของอุปกรณ์อยู่เป็นประจำ และการต่อเชื่อมอุปกรณ์เข้ากับอุปกรณ์ตัวอื่นในระบบ แม้ว่าจะทุกชิ้นส่วนของอุปกรณ์อยู่ในตำแหน่งที่ถูกต้องกับชิ้นส่วนอื่น

## 4. ความเข้ากันได้

ตรวจเช็คว่าอุปกรณ์นี้ สามารถใช้งานเข้ากันได้กับอุปกรณ์อื่นในระบบที่เกี่ยวข้องกัน (เข้ากันได้คือ = ใช้งานควบกันได้โดยไม่มีขัด)

อุปกรณ์ที่นำมาใช้งานร่วมกับสายรัดนิรภัย จะต้องสอดคล้องกันกับกำหนดมาตรฐานที่ใหม่ซึ่งบังคับในแต่ละประเทศ (เช่น EN 362 มาตรฐานของตัวการไบนเนอร์)

## 5. การติดตั้งชุดสายรัดนิรภัย

- มันใจว่าได้พับเก็บปลายของสายรัด (folded tab) ไว้ในช่องเก็บเรียบร้อยแล้ว

- ระวังสิ่งแปลกปลอมที่อาจขัดขวางการทำงานของหัวเข็มขัด FAST LT และ FAST LT PLUS (เช่น ก้อนกรวด ทราย เสื้อผ้า) ตรวจเช็คว่าได้ถอดลิศยึดของกูดออกแล้ว

การปรับขนาดและทดสอบการขยับยั้ง

ชุดสายรัดนิรภัยต้องปรับขนาดให้กระชับพอดีและให้ความสบายเพื่อช่วยลดอันตรายที่เกิดจากการบาดเจ็บกรณีที่มีการตก

ในสภาพแวดล้อมที่ปลอดภัย คุณต้องเคลื่อนไหวไปรอบ ๆ และห้อยตัวอยู่ในสายรัดนิรภัยจากแต่ละจุดผูกยึด เพื่อตรวจเช็คว่าสวมใส่สายรัดสะโพก ไคตพอดีและให้ความรู้สึกสบายเวลาปฏิบัติงานและได้ปรับขนาดที่เหมาะสมแล้ว ทำให้แน่นใจว่าได้ทำการป้องกันอย่างเพียงพอ สายรัดนิรภัยต้องมีขนาดที่เหมาะสม และปรับให้พอดีกับขนาดของผู้ใช้งาน

ดูภาพอธิบายการปรับขนาดและการทดลองใช้

อย่าสวมใส่ชุดสายรัดนิรภัยที่ไม่สามารถปรับขนาดได้พอดีกับสรีระของคุณ ให้ทดลองตรวจขนาดอื่นหรือชุดสายรัดรุ่นอื่นที่เหมาะสม

## 6. EN 361:2002 สายรัดนิรภัยสำหรับการขยับยั้งการตก

สายรัดแบบเต็มตัวสำหรับป้องกันการตก เป็นส่วนประกอบของระบบขยับยั้งการตกตามข้อกำหนดมาตรฐาน EN 363 (ระบบป้องกันการตกส่วนบุคคล) จะต้องใช้ในการเชื่อมต่อกับจุดผูกยึดที่ไดมาตรฐาน EN 795 ตัวล็อกที่ไดมาตรฐาน EN 362 เชือกสั้นชุดขยับยั้งที่ได้มาตรฐาน EN 355

6A. จุดเชื่อมต่อที่ตำแหน่งหน้าอก

6B. จุดเชื่อมต่อเพื่อห้อยตัวที่ตำแหน่งต้นคอด้านหลัง

6C. โดยเฉพาะหากผูกยึดแบบสิ่งทอที่ต้นคอด้านหลัง สำหรับอุปกรณ์กันตกแบบดิ่งถล่ม ในระบบขยับยั้งการตกเท่านั้น ต้องแน่นใจว่า ได้ทำตามข้อแนะนำการใช้งานของระบบที่ถูกจัดไว้หากโครงการงานผู้ผลิต

เฉพาะจุดเชื่อมต่อที่บอกมา ที่ใช้สำหรับหรือเชื่อมกับระบบขยับยั้งการตก เช่น กับตัวขยับยั้งการตก เชือกสั้นลดกระชาก หรือในระบบอื่นที่ระบุมาตรฐาน EN 363 เพื่อความสะดวกในการระบุลักษณะเฉพาะ จุดเชื่อมต่อนี้จะมีบ่งบอกด้วยตัวอักษร ‘A’ จุดผูกยึดตำแหน่งหน้าอก ประกอบด้วยห่วงคล้องสองจุดที่ระบุ A.2 ต้องแน่นใจว่าได้ไหวหวนคล้องของหัวรอกกันเสมอ

พื้นที่ปลอดภัย คือช่องว่างที่อยู่ด้านใต้ของผู้ใช้งาน ระหว่างค้ำันใต้ของผู้ใช้งาน ต้องพอเพียงพอการที่ผู้ใช้ไม่ไปกระแทกกับสิ่งกีดขวางในกรณีที่มีการตก ในารตก จุดผูกยึดที่ช่วยขยับยั้งการตกที่ต้นคอด้านหลังจะดีดออกมาจากสายรัดนิรภัยอัตโนมัติ (โดยประมาณมากที่สุดไม่เกิน 0.5 เมตร) ต้องรวมเข้ากับการคำนวณระหว่างค้ำันด้านล่าง รายละเอียดของการคำนวณพื้นที่ปลอดภัย สามารถค้นหาได้จากข้อมูลทางเทคนิค สำหรับส่วนประกอบอื่น ๆ (เชือกสั้นชุดขยับยั้ง ตัวขยับยั้งการตกแบบเคลื่อนที่ได้...)

7. EN 358:2018 สายรัดครอบเอวเพื่อการเหนี่ยวรั้งและตำแหน่งการทำงาน

จุดเชื่อมต่อที่ถูกออกแบบมาเพื่อห้อยตัวู่ใช้งานใกล้ตำแหน่งในพื้นที่การทำงาน หรือเพื่อช่วยป้องกันมิให้ทำงานพลัดตกเมื่อเข้าไปในบริเวณที่อาจมีการตกเกิดขึ้นได้ จุดเชื่อมต่อนี้จะต้องใช้ยึดยึดเพื่อ การเหนี่ยวรั้ง หรือเพื่อระบบค้ำันแห่งการทำงาน

ห้ามใช้สายรัดครอบเอวเพื่อค้ำันแห่งการทำงาน ถ้ามองเห็นความเสี่ยงต่อการที่ผู้ใช้งานจะถูกห้อยตัว หรือเสี่ยงต่อการที่ไม่สามารถควบคุมการถูกดึงสิ่งจับบนสายรัดเอว สำหรับการลงตำแหน่งการทำงาน ให้ใช้จุดผูกยึดที่อยู่ในตำแหน่งเดียวกัน หรืออยู่เหนือระดับของสะเอว

จุดผูกยึดเหล่านี้ไม่ได้ออกแบบมาเพื่อใช้ป้องกันการตก เป็นสิ่งจำเป็นที่จะเพิ่มเติมในตำแหน่งการทำงาน หรือระบบเหนี่ยวรั้ง ด้วยการไว้รวมกันเป็นส่วนรวม หรือระบบป้องกันการตกส่วนบุคคล สายรัดเอว ได้ถูกปรับองให้ใช้สำหรับผู้ใช้งานหนึ่งคน รวมกับอุปกรณ์การทำงานของเขาหรือ เธอ รวมน้ำหนักทั้งหมดไม่เกิน 150 กก

7A. จุดผูกยึดด้านข้างสายรัดครอบเอว

ใช้จุดยึดด้านข้างนี้ทั้งสองร่วมกันในการต่อเชื่อมกับเชือกสั้นชุดขยับยั้งในตำแหน่งการทำงาน เพื่อให้เพิ่มความสบายโดยสายรัดครอบเอว

7B. จุดผูกยึดเหนี่ยวรั้งด้านหลัง

จุดผูกยึดเหนี่ยวรั้งด้านหลังนี้ ถูกออกแบบมาเพื่อใช้ในการติดยึดกับระบบเหนี่ยวรั้งเท่านั้น

7C. จุดผูกยึดที่นั้งสำหรับสายรัดสะโพก VOLT

ใช้จุดผูกยึดที่นั้งทั้งสองร่วมกันในการต่อเชื่อมกับเชือกสั้นชุดขยับยั้งในตำแหน่งการทำงาน เพื่อช่วยเพิ่มความสบายจากที่นั้ง

จุดผูกยึดเหนี่ยวรั้งด้านหลัง

จุดผูกยึดเหนี่ยวรั้งด้านหลังนี้ ถูกออกแบบมาเพื่อใช้ในการติดยึดกับระบบเหนี่ยวรั้งเท่านั้น

7C. จุดผูกยึดที่นั้งสำหรับสายรัดสะโพก VOLT

ใช้จุดผูกยึดที่นั้งทั้งสองร่วมกันในการต่อเชื่อมกับเชือกสั้นชุดขยับยั้งในตำแหน่งการทำงาน เพื่อช่วยเพิ่มความสบายจากที่นั้ง

คำเตือน ทั้งนี้ไม่สามารถใช้งานร่วมกับได้กับชุดสายรัดนิรภัย VOLT WIND

## 8. ห่วงติดยึดตัวล็อกเชื่อมต่อเชือกสั้นขยับยั้งการตก

A. ใช้สำหรับเป็นห่วงสำหรับแขวนตัวล็อกเชื่อมต่อของปลายเชือกสั้นนิรภัยในกรณีที่ยังไม่ได้อุปใช้งาน

B. ในกรณีที่เกิดการตก ห่วงแขวนจะปลดตัวล็อกเชื่อมต่อปลายเชือกสั้นลงมาเพื่อไม่ให้เกิดการขัดขวางการถีกออกของหัวชุดขยับยั้งกระชาก คำเตือน ห่วงติดยึดนี้ไม่ใช่จุดผูกยึดสำหรับขยับยั้งการตก

## 9. ห่วงคล้องอุปกรณ์

ห่วงคล้องอุปกรณ์ต้องใช้สำหรับอุปกรณ์เท่านั้น

คำเตือน อันตราย หากโซ่ห่วงคล้องอุปกรณ์เพื่อการผูกเชือก ไรศตัว การผูกเชือกเพื่อห้อยตัว หรือใช้เป็นจุดผูกยึดห้อยตัววน

## 10. ข้อมูลเพิ่มเติม

อุปกรณ์นี้คือผลิตภัณฑ์กำหนดของอิมป์ดับ (EU) 2016/425 ในเรื่อง อุปกรณ์ป้องกันภัยส่วนบุคคล EU รายละเอียดข้อรับรองมาตรฐาน สามารถหาดูได้ที่ Petzl.com

- คุณจะมีคู่มือในการกู้ดและรู้วิธีการทำได้อย่างรวดเร็วในกรณีที่ประสบความยุ่งยากขึ้นในขณะที่ใช้อุปกรณ์นี้

- จุดกุกยึดในระบบ จะต้องอยู่นือตำแหน่งของผู้ใช้งาน และเป็นไปตามข้อกำหนดของมาตรฐาน EN 795 (ความแข็งแรงคงไม่น้อยกว่า 12 kN)

- ในระบบขยับยั้งการตกเป็นสิ่งสำคัญที่สุดที่จะต้องตรวจเช็คพื้นที่วางค้ำันใต้ของผู้ใช้งานก่อนการใช้งานทุกครั้ง เพื่อหลีกเลี่ยงการหล่นไปกระแทกกับพื้นหรือสิ่งกีดขวางในกรณีที่มีการตกเกิดขึ้น

- ต้องแน่นใจว่า จุดผูกยึดอยู่ในตำแหน่งที่ถูกต้อง เพื่อจำกัดความเสี่ยง และระยะทางของการตก

- สายรัดนิรภัยเป็นเพียงอุปกรณ์ชนิดเดียวที่ช่วยพุงรงงาย ในระบบขยับยั้งการตกเท่านั้น

- เมื่อใช้อุปกรณ์หลายชนิดร่วมกันอาจเกิดผลร้ายต่อความปลอดภัยในกรณีที่ถูกอุปกรณ์หนึ่งถูกลดประสิทธิภาพแล้วส่วนประกอบเพื่อความปลอดภัยของอุปกรณ์ชนิดอื่น

- คำเตือน ต้องแน่นใจว่าอุปกรณ์ไม่ถูกสัมผัสกับสารกัดกร่อน หรือพื้นผิวที่แหลมคม

- ผู้ใช้งานควรมีสภาพร่างกายแข็งแรง เหมาะกับกิจกรรมในที่สูง คำเตือน การห้อยตัวอยู่ในสายรัดสะโพกเป็นเวลานานอาจมีผลทำให้เกิดการบาดเจ็บสาหัส หรืออาจถึงแก่ชีวิต

- คู่มือการใช้งานของอุปกรณ์แต่ละชนิดที่ใช้เชื่อมต่อกับอุปกรณ์นี้ต้องปฏิบัติตามอย่างเคร่งครัด

- คู่มือการใช้งานต้องจัดทำให้กับผู้ใช้งานอุปกรณ์นี้ ในภาษาท้องถิ่นของประเทศที่อุปกรณ์นี้ถูกนำไปใช้งาน

- แน่ใจว่าป้ายเครื่องหมายที่ติดบนอุปกรณ์สามารถอ่านได้ชัดเจน ควรยกเลิกการใช้อุปกรณ์เมื่อไร

ข้อควรระวัง ในกิจกรรมที่ใช้งานเฉพาะเจาะจงเป็นพิเศษอาจทำให้อุปกรณ์ต้องถูกเลิกใช้แม้หลังจากการใช้งานเพียงครั้งเดียวเท่านั้น ขึ้นอยู่กับชนิดของการใช้งานและสภาพแวดล้อมของการใช้ (สภาพที่แข็งแรงทน สถานที่ใกล้ทะเล ขอบมุมที่แหลมคม สภาพอากาศที่รุนแรง สารเคมี...)

อุปกรณ์จะคงอยู่ได้ทั้ง

- มีอายุเกินกว่า 10 ปี สำหรับผลิตภัณฑ์พลาสติค หรือสิ่งทอ

- ได้เคยมีการตกกระชากอย่างรุนแรง หรือ เกิดขีดจำกัด

- เมื่อไม่ผ่านการตรวจเช็คสภาพ เมื่อมีข้อสงสัยหรือไม่แน่ใจ

- เมื่อไม่ทราบถึงประวัติการใช้งานมาก่อน

- เมื่อครั้งน ลาสสมัยจากการเปลี่ยนแปลงกฎเกณฑ์มาตรฐานเทคนิค หรือ ความเข้ากันไม่ได้กับอุปกรณ์อื่น

ทำลายอุปกรณ์เพื่อป้องกันการนำกลับมาใช้อีก

สัญลักษณ์

A. อุปกรณ์ใช้งาน 10 ปี - B. เครื่องหมาย - C. สภาพภูมิอากาศที่สามารถใช้งานได้ - D. ข้อควรระวังการใช้งาน - E. การทำท้าวมาสะอาดตามชื่อโรค - F. ทำให้น้แห้ง - G. การเก็บรักษา/การขนส่ง - H. การบำรุงรักษา - I. การดัดแปลงเพิ่มเติม/การซ่อมแซม (ไม่อนุญาตให้ทำภายนอกโรงงานของ Petzl ยกเว้นส่วนที่สามารถใช้ทดแทนได้) - J. คำถาม/ติดต่อ

### อุปกรณ์มีการรับประกันเป็นเวลา 3 ปี

เกี่ยวกับวัสดุพิมพ์หรือความบกพร่องจากการผลิต ข้อยกเว้นจากการรับประกัน การชำรุดบกพร่องจากการใช้งานตามปกติ ปฏิบัติรักษาสารเคมี การแก้ไขดัดแปลง การเก็บรักษาไม่ถูกวิธี จาการตกสู่อลง การนำไปใช้งานที่นอกเหนือจากที่อุปกรณ์ได้ออกแบบไว้

### เครื่องหมายคำเตือน

1. สถานการณ์เสี่ยงที่อาจเกิดอันตรายบาดเจ็บสาหัส หรือ เสียชีวิต 2. แสดงให้เห็นถึงความเสี่ยงต่อการเกิดอุบัติเหตุ หรือ การบาดเจ็บ 3. ข้อมูลสำคัญที่เกี่ยวกับประสิทธิภาพในการใช้งาน หรือคุณสมบัติของอุปกรณ์ 4. ความเข้ากันไม่ได้ของอุปกรณ์

### เครื่องหมายและข้อมูล

a. มีจุดผูกยึดตามข้อกำหนดของอุปกรณ์ PPE ชื่อเฉพาะที่บอกถึงการทดสอบผ่านมาตรฐาน EN - b. หมายเลขรับรองที่ผ่านการทดสอบที่ใช้ในการควบคุมการผลิตของ PPE นี้ - c. การรับประกันการใช้งาน ข้อมูลแหล่งกำเนิด - d. ขนาด - e. หมายเลขลำดับ - f. ปีที่ผลิต - g. เดือนที่ผลิต - h. หมายเลขลำดับการผลิต - i. หมายเลขกำกับตัวอุปกรณ์ - j. มาตรฐาน - k. อานคู่มือการใช้โดยละเอียด - l. ข้อมูลระบุรุ่น - m. ที่อยู่ของโรงงานผู้ผลิต - n. วันที่ของการผลิต (เดือน/ปี)